

EB SERİSİ

Kullanım Kilavuzu

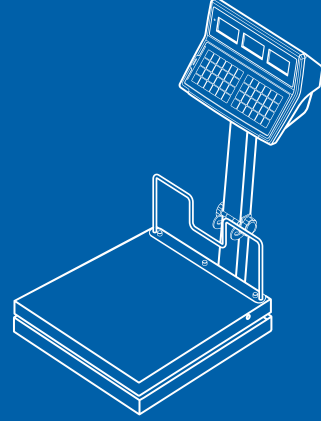

www.casturkey.com

OWNER'S MANUAL

CAS

İÇİNDEKİLER

UYARILAR.....	4
ÖNSÖZ	6
GENEL GÖRÜNÜM.....	6
GÖSTERGE VE TUŞ TAKIMI.....	7
İŞLEMLER	10
I. Program Modu.....	10
Bölüm 1. Temel İşlemler.....	11
Bölüm 2. PLU Kaydetme ve Çağırma.....	16
Bölüm 3. Ayar Modu Bölüm	22
Bölüm 4. Fiş Çıktı Formatı.....	28
II. Satış Modu	34
Bölüm 5. Satış İşlemler.....	35
Bölüm 6. İskonto & Ödeme.....	51
Bölüm 7. Günlük Satış Toplamı	51
ASCII KODLARI.....	56
HATA MESAJLARI	57
TEKNİK ÖZELLİKLER	58

UYARILAR

Terazi kurulumunda dikkat edilmesi gereken hususlar. Terazinizden en iyi verimi almak için aşağıdaki talimatlara uyun.

! Uyarılar

<p>Terazide herhangi bir hata veya arıza oluştuğunda, terazinin içini açmayın, cihaza uygun müdahale için CAS yetkili servislerine başvurun.</p>	<p>Maksimum ağırlık limitinin üzerinde ağırlık yüklemeyin</p>	<p>Arıza ve elektrik şokunu en aza indirmek için terazinizi topraklı hatta çalıştırarak static elektriği minimize edin.</p>
		
<p>Terazinin fişini prizden çıkarırken, kablodan tutarak çekmeyin. Hasar görmüş kablo elektrik şokuna yada yangına sebep olabilir.</p>	<p>Yangın oluşumunu önlemek için, teraziyi yanıcı ve aşındırıcı gaz bulunan ortamlarda bulundurmayın veya kullanmayın.</p>	<p>Elektrik şokunu ve yanlış değer okunmasına sebep olmamak için, terazi üzerine su dökülmemeli ve nemli ortamlara maruz bırakılmamalıdır.</p>
		
<p>Terazi direk güneş ışığına maruz bırakılmamalı yada ısıtıcıya yakın yerlerde bulundurmaktan kaçınılmalıdır.</p>	<p>Elektrik şokundan korumak için, elektrik fişini prize tam olarak yerleştirin.</p>	<p>Teraziye uygun adaptör kullanın, yanlış adaptör teraziye hasar verebilir.</p>
		

UYARILAR

Terazinin uygun elektrik fişine takıldığından emin olun.
Teraziden en iyi performansı almak için ısınma süresi olarak, 30 dakika Önce prize takın.



<p>Tutarlı ve doğru ölçüm için, CAS yetkili servisleri tarafından periyodik olarak kontrollerini sağlayınız.</p>	<p>Teraziye ani darbeler uygulamaktan kaçının, tartım mekanizması hasar görebilir.</p>	<p>Teraziye çekerken yada kaldırırken terazinin gövdesinden tutun. Kefeden tutmayın.</p>
<p>Teraziyi ani ısı değişimlerine maruz kalmayacak şekilde uygun çevre şartlarında bulundurun.</p>	<p>Terazi üzerindeki su terazisini kullanarak terazinin dört köşesini ayarlayarak dengeli şekilde kurulmasını sağlayın.</p>	<p>Teraziye elektro manyetik gürültü oluşturan cihazlardan uzak tutun. Bu durum cihazın yanlış değer göstermesine sebep olabilir.</p>

ÖNSÖZ

Değerli müşterimiz,

CAS EB serisi teraziyi satın aldığınız için teşekkür ederiz.

Modern tesislerde, toplam kalite ilkesine uygun olarak üretilen bu ürünün size eniyi verimi sunmasını istiyoruz. Bu kullanım kılavuzu cihazın çalışma şeklinin anlaşılması ve cihazın doğru kullanılmasında size yol göstermek amacıyla hazırlanmıştır. Bu kılavuzu cihazı kullanmadan önce dikkatle okumanızı ve bir başvuru kaynağı olarak saklamanızı rica ederiz.

GENEL GÖRÜNÜM

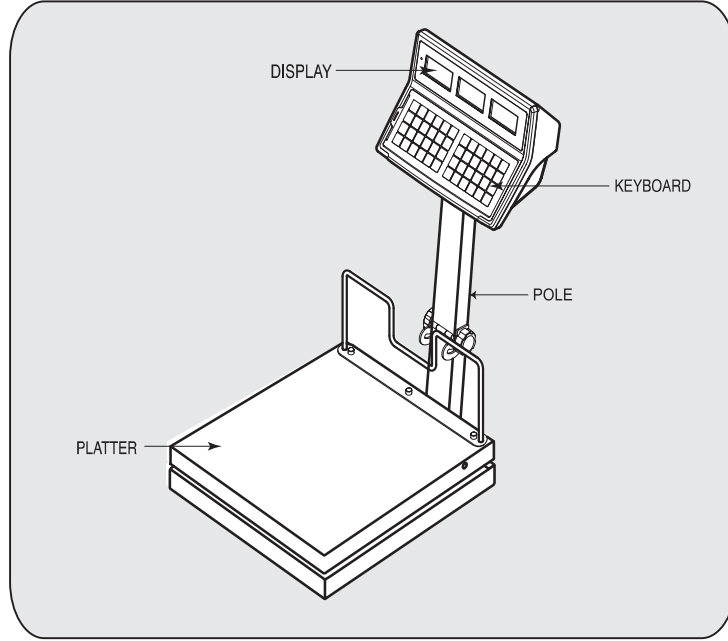

GÖSTERGE & TUŞ TAKIMI

■ LCD TİP: Ön Gösterge









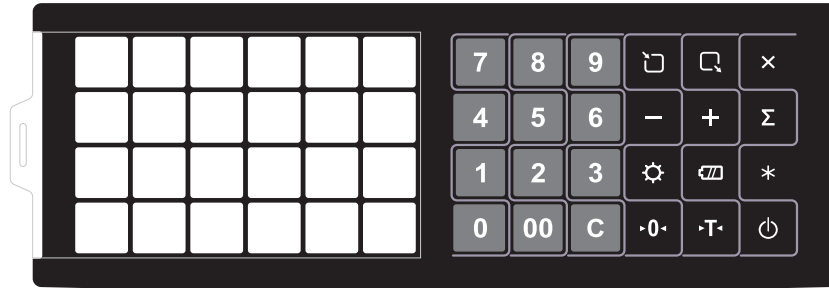



Tablo: Gösterge Sembolleri

SEMBOLLER	TANIMLAR
	Gösterge değerini sıfırkonumunda
	Ağırlık değerinin sabitlendiğini belirtir
	Dara fonksiyonu aktif
	Akü şarj oluyor
	Gösterge Akü durumunu belirtir
	Gösterge aydınlatması Aktif

■ TUŞ TAKIMI



Tablo: Tuş Fonksiyonları

TUŞLAR	FONKSİYONLAR
	Numerik bilgileri girmek için
	Direkt PLU tuşları (24 adet)
	Hafızaya PLU kaydetmek için
	Hafızadan PLU çağırmak için
	Göstergedeki değeri temizlemek için
	Gösterge değerini sıfırlamak için
	Dara değerini hafızaya kaydetmek yada hafızadaki değeri iptal etmek için kullanılır.
	Teraziyi Açıp/Kapatmak için kullanılır.
	Gösterge aydınlatmasını Açma/Kapama için kullanılır.
	Akü voltaj göstergesi
	Üst üste toplamlarla çoklu satış işlemi için
	İskontolu işlem yapmak için
	Aynı üründen çoklu satış yapılmakistendiğinde kullanılır
	Toplam satış miktarını kontrol etmek yada satış işlemini sonlandırmak için kullanılır.
	Yazılım tuşu

İŞLEMLER

I. Program Modu

Bölüm 1. Temel İşlemler

- a. Cihazın Açıp/Kapatılması
- b. Gösterge Aydınlatmasının Açıp/Kapatılması
- c. Gösterge Değerinin Sıfırlanması

Bölüm 2. PLU Bilgisi Kaydetme ve Hafızadan Çağırılması

- a. PLU Birim Fiyat bilgilerinin girilmesi
- b. PLU İsimlerinin girilmesi (opsiyonel)
- c. PLU Bilgilerinin çağırılması
 - Endirekt PLU
 - Hızlı erişim Tuşlarıyla (M1~M24)

Bölüm 3. Kullanım Ayarları

- a. Otomatik kapanma
- b. Gösterge aydınlatması Açma/Kapama
- c. Yazıcı seçimi
- d. Günlük satış toplamının ayarlanması

Bölüm 4. Yazdırılacak Fiş formatının ayarlanması

- a. Kullanılacak yazıcı ayarı
- b. Fiş başlık satırı ayarı
- c. Fiş para birim ayarı
- d. Fiş tarih ayarı

Bölüm 1. Temel İşlemler

a. Terazinin çalıştırılması Açma/Kapama

1) Cihazı açmak için  "AÇ/KAPA" tuşuna basın.



2) Cihazı kapatmak için  "AÇ/KAPA" tuşuna tekrar basın.

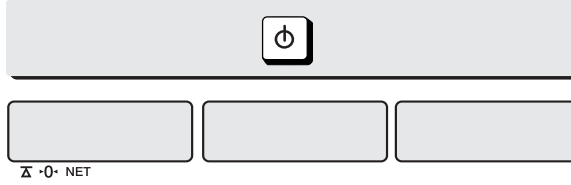

b. Gösterge Aydınlatması Açma/Kapatma

1) Gösterge aydınlatmasını açmak için  "gösterge aydınlatma" tuşuna basın.

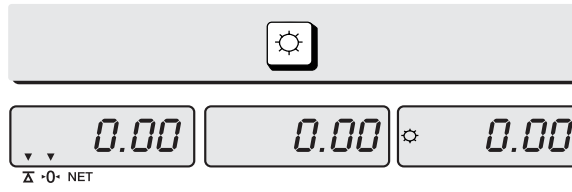

2) Aynı tuşa tekrar basarak gösterge aydınlatmasının kapatın

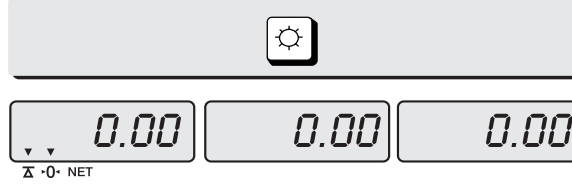

c. Gösterge Deęerinin Sıfırlanması

1) Göstergede sıfırdan sapmalar varsa deęeri sıfırlamak için  "SIFIRLAMA" tuşuna basın.

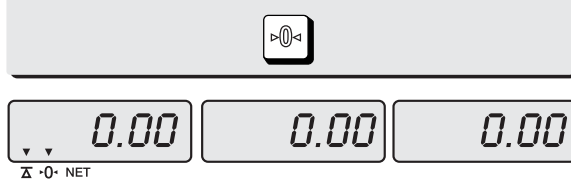

d. Akü Voltaj Seviyesinin Görüntülenmesi

1) Akü tuşuna basarak kalan akü voltajını görüntüleyin.

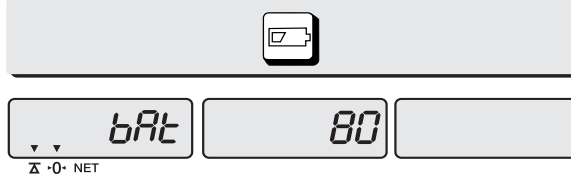

- Akü doluluk seviyesini yüzde olarak gösterir
- 10% altına düştüğünde aküyü şarj edin.

e. Dara fonksiyonu

Ürünlerin tartımında bir kap kullanılıyor ve sadece ürünlerin ağırlığı öğrenilmek isteniyorsa, Dara fonksiyonu kullanılabilir.

■ Bir kez dara

- 1) Kabi kefe üzerine yerleştirin
Ör) Örneğin Kap ağırlığı 2.00kg olsun.



- 2) Kefe ağırlığını kaydetmek ve gösterge değerini sıfırlamak için "DARA" tuşuna basın.
Ör) 2.00Kg dara ağırlığı olarak kaydedilsin



■ Üst üste dara

- 1) Kefe üzerine başka bir kap yerleştirin.
Ör) Kap ağırlığı 1.00 kg olsun

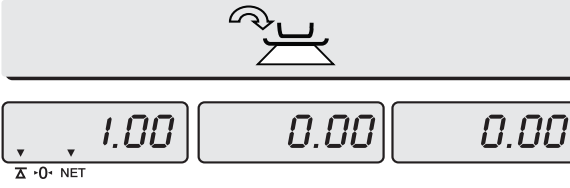

2) Bu ağırlığı da tara ağırlığına eklemek ve gösterge değerini sıfırlamak için "DARA" tuşuna basın.



3) Tartım işleminden sonra tüm ağırlık ve kapları kefe üzerinden alın



4) Hafızadaki Tara ağırlığı iptal etmek ve sıfır noktasını ayarlamak için "DARA" tuşuna basın.



Bölüm 2. Hafızaya PLU kaydedilmesi Ve Hafızadaki PLU bilgilerinin çağırılması

a. PLU birim fiyat bilgisinin kaydedilmesi

	PLU adedi	Aralık	Not
PLU	200	1~200	
PLU ismi (opsiyonel)	28	1~28	

- 24 Hızlı erişim tuşu.
- “C” tuşu hatalı girilen değerlerin silinmesi için kullanılır.

1) Sayısal tuşları kullanarak birim fiyat bilgisini girin. Ör) 1.99

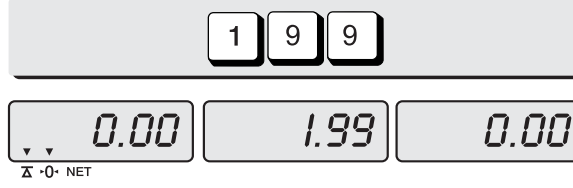

2) Bu değeri hafızaya kaydetmek için  ”PLU bilgisi çağırma” tuşuna basın

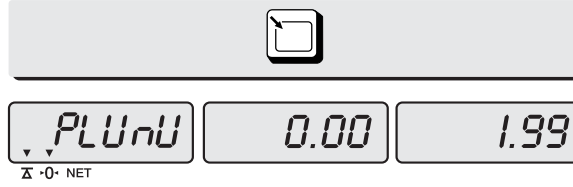

3) Göstergede “PLU NU” mesajı varken birim fiyatın kaydedileceği PLU numarasını girin.
Ör) PLU 10

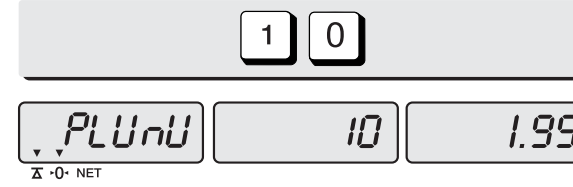

4) Tekrar PLU hafızasını kaydetme tuşuna basın 



b. PLU isminin kaydedilmesi (opsiyonel)

- Eğer "28 PLU ismi kaydetme opsiyonu varsa" PLU 1 ~28 arasındaki PLU'lar için ürün ismi de girilebilir.
- "C" tuşu karakter girilmesi, kaydedilmesi ve bir sonraki karaktere geçilmesi için kullanılır.
- "DARA" tuşu bir sonraki programlama menüsüne ilerlemek için kullanılır.

1) PLU isimleri girilirken karakterlere karşılık gelen uygun ASCII kodlar olarak girilmelidir
Ör) "ERIK" ismini tanımlamak için "4, 5, C, 5, 2, C, 4, 9, C, 4, B, C...."



"4", "5" tuşlarına basın

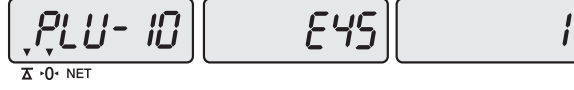

"C" tuşuna basın

"5", "2" tuşlarına basın



"C" tuşuna basın

"4", "9" tuşlarına basın



"C" tuşuna basın

“4”, “B” tuşlarına basın



“C” tuşuna basın

- 2) Normal tartım moduna **dönemk** için **DARA** tuşuna basın **yada** C tuşuna kadar 8 karakterlik alanın sonuna kadar ilerleyin. Bundan sonra otomatik olarak normal tartım moduna dönülür

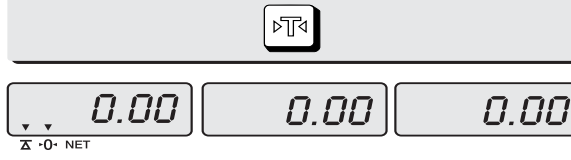

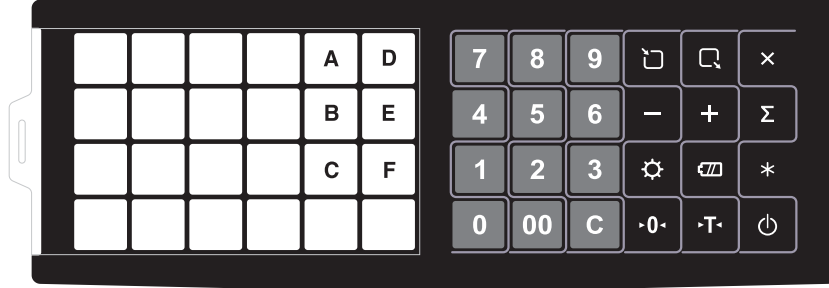

- Alfabetik Tuş girişi için **kalvyede** tanımlanan tuşlar aşağıda gösterilmiştir



c. Hafızadan PLU bilgilerinin çağırılması

■ Sayısal tuşları kullanarak PLU çağırma

- 1) Hafızada kayıtlı Endirekt PLU ları çağırma için, sayısal tuşlardan çağrılacak PLU numarasını girin, ve ardından  tuşuna basın
Ör) 10. PLU bilgilerini çağırma için 10 yazın ve  tuşuna basın.



- 2) Tartım konumuna geri dönmek için "C" tuşuna basın

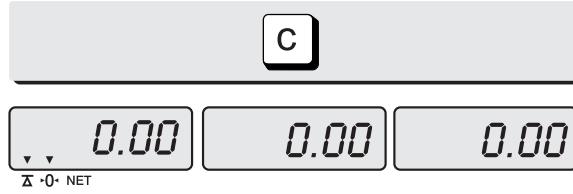

■ Hızlı erişim tuşlarını kullanarak PLU çağırma

- 1) Kayıtlı PLU bilgilerini hızlı erişim tuşlarını kullanarak çağırma için sadece seçmek istediğiniz PLU tuşuna basmanız yeterli olacaktır.
Ör) PLU 10

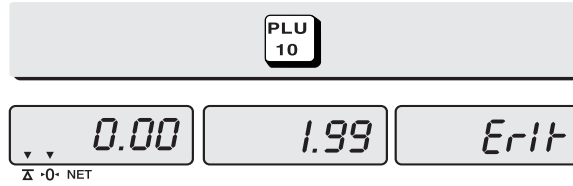

- 2) Tartım konumuna geri dönmek için "C" tuşuna basın

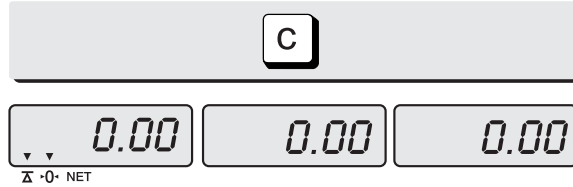

Bölüm 3. Kullanıcı Ayarları Modu

Fonksiyonlar	Seçenekler	Not
1. Otomatik kapanma	NO / 10 / 30 / 60	
2. LCD Gösterge aydınlatması Açma/Kapatma	OFF / ON / 3 / 5 / 10	
3. Gösterge Aydınlik Ayarı	1 ~ 7(varsayilan 3)	
4. Düşük akü voltajında gösterge aydınlatması kapama	BL-on / BL-off	
5. Yazıcı Seçimi	NON / DEP-50 / DLP-50	

- 1) Kullanıcı ayarları moduna girmek için, SIFIRLAMA tuşuna basarken cihazı AÇMA/KAPAMA tuşundan açın.

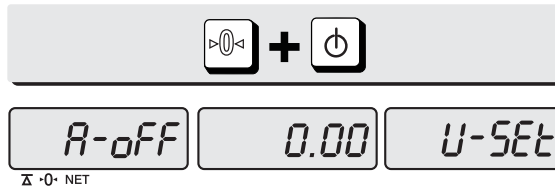

- İlgili alandaki değerleri kaydetmek ve bir sonraki ayar moduna ilerlemek için “SIFIRLAMA” tuşuna basın
- Ayar modundaki sonraki seçeneğe ilerlemek için “DARA” tuşuna basın.

a. Otomatik Kapanma

Tablo :

Seenekler	Tanım	Not
NO	Otomatik kapanma aktif deęil	
10 (dakika)	Terazi ile 10 dakika iřlem yapılmazsa otomatik olarak kapanır.	
30 (dakika)	Terazi ile 30 dakika iřlem yapılmazsa otomatik olarak kapanır.	
60 (dakika)	Terazi ile 60 dakika iřlem yapılmazsa otomatik olarak kapanır.	

1) “DARA” tuşunu basarak seçmek istedięiniz seçeneęe kadar ilerleyin. Ör) 30 (dakika)

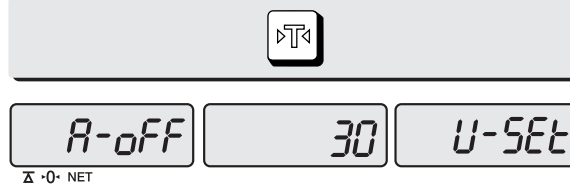

2) Bir sonraki ayar fonksiyonuna ilerlemek için “SIFIRLAMA” tuşuna basın gösterge aydınlatması AÇMA/KAPAMA.

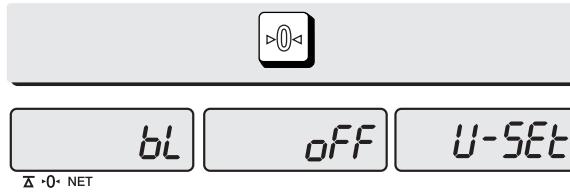

b.LCD gösterge aydınlatması AÇMA/KAPAMA fonksiyonu

Tablo :

Seçenekler	Tanım	Not
OFF	Gösterge aydınlatması kapalı	
ON	Gösterge aydınlatması sürekli açık	
3 (Saniye)	Gösterge aydınlatması 3 saniye işlem yapılmazsa kapanır	
5 (Saniye)	Gösterge aydınlatması 5 saniye işlem yapılmazsa kapanır	
10 (Saniye)	Gösterge aydınlatması 10 saniye işlem yapılmazsa kapanır.	

1) “DARA” tuşunu kullanarak otomatik gösterge aydınlatması kapanma yada sürekli açık seçeneklerinden birini seçin.

Ör) 5 saniye işlem yapılmazsa otomatik kapanma seçimi yapmak için “DARA” tuşuna ekranda 5 değerini görene kadar basın.

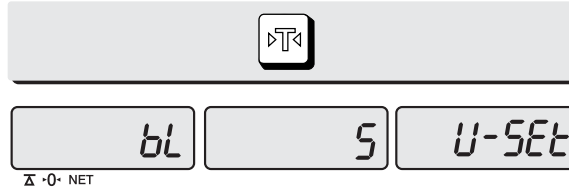

2) Değeri kaydetmek ve bir sonraki ayar fonksiyonuna geçmek için “SIFIRLAMA” tuşuna basın.

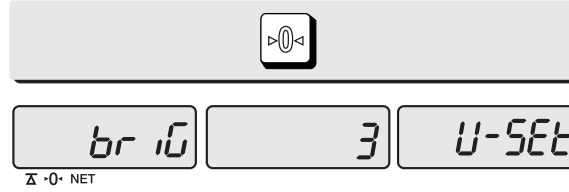

C.LCD gösterge aydınlık kontrolü

Tablo :

Seçenekler	Tanım	Not
1 ~ 7	1(aydınlık seviyesi düşük) ~ 7(en parlak).	

- 1) Gösterge aydınlatma seviyesini seçmek için "DARA" tuşuna basın.
Ör) Aydınlatma seviyesi olarak 3 ayarlamak için göstergede 3 görene kadar "DARA" tuşuna basın.

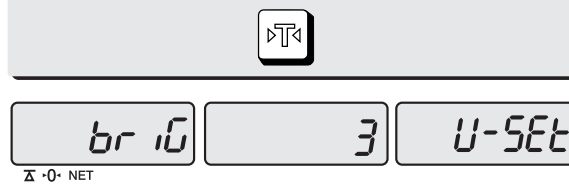

- 2) Bir sonraki ayar fonksiyonuna geçmek için "SIFIRLAMA" tuşuna basın.



d. Düşük Akü voltajında Gösterge aydınlatmasını Kapama/Açma fonksiyonu

Tablo :

Seçenekler	Tanım	Not
BL-on	Düşük akü voltajında gösterge aydınlatması açık	
BL-off	Düşük akü voltajında gösterge aydınlatması açık	

1) Akü voltajı düşükken olması durumunda gösterge aydınlatmasını otomatik kapama fonksiyonunu seçmek için "DARA" tuşuna basın.

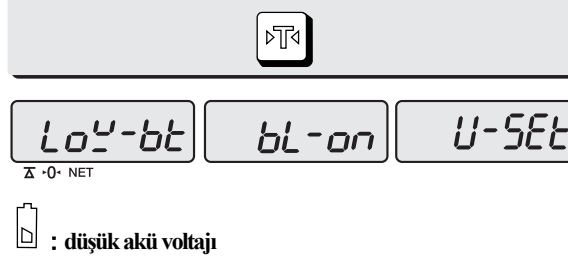

2) Bir sonraki ayar fonksiyonuna geçmek için "SIFIRLAMA" tuşuna basın.



e. Yazıcı seçilmesi

Tablo :

Seçenekler	Tanım	Not
NON	Yazıcı Kullanımda değil	
DEP-50	DEP-50 yazıcı bağlantısı	
DLP-50	DLP-50 yazıcı bağlantısı	

- 1) "DARA" tuşuna basarak cihazla birlikte kullanılacak yazıcıyı seçin.
Ör) DEP-50



- Eğer "SIFIRLAMA" tuşuna basılırsa otomatik olarak tartım moduna dönlür

Bölüm 4. Yazdırılacak Fiş formatını Ayarlanması

Seçenekler	Tanım	Not
HEADER	Gösterge aydınlatması kapalı	
UNIT (Para Birimi)	Gösterge aydınlatması sürekli açık	
10 (Saniye)	Gösterge aydınlatması 10 saniye işlem yapılmazsa kapanır.	

a. Yazıcıyı Ayarlanması

RS-232 kablosunu kullanarak yazıcı ile cihaz arasındaki bağlantıyı yapın.

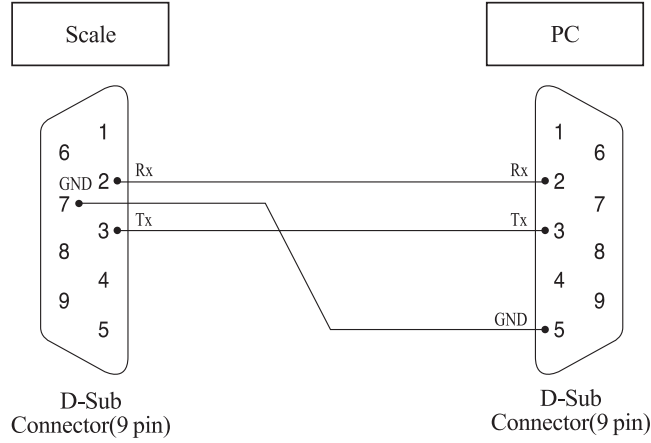
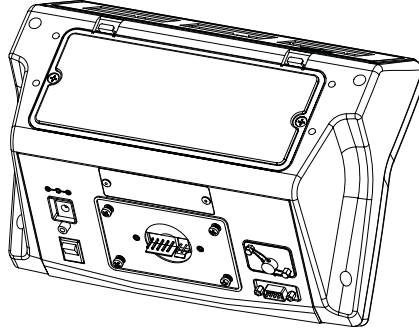

b. Fiş başlık ayarı

Seçenekler	Tanım	Not
HEADER	Fişin üst kısmında yazılmasını istediğiniz başlık bilgilerinin girilmesi.	Maksimum 1,2 satır / 24 karakter (her satır için), 3 satır / 16 karakter (her satır için)

- Bu alana fişin baş kısmına basılacak, kullanıcı mağaza ismini, telefon numarasını, yada diğer başlık bilgilerini girebilir.

- 1) "C" tuşuna basarken, cihazı "AÇMA/KAPAMA" tuşuna basarak açın. Birim fiyat göstergesinde "01" değeri görüldüğünde ilk karakterin girilmesi için hazır olduğunu gösterir.

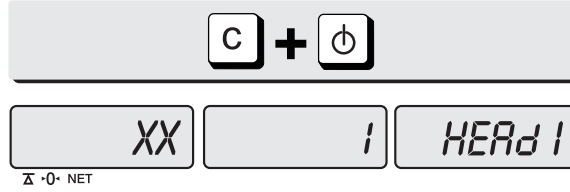

- 2) Yazmak istediğiniz başlık bilgilerinin ASCII kodlarını kullanarak girin.
Ör) CAS.

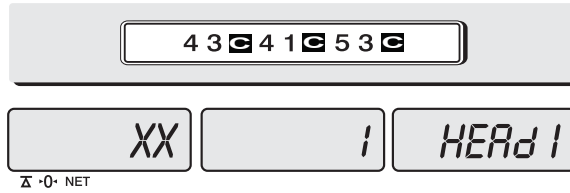

- 3) Satırı kaydetmek ve bir sonraki satıra geçmek ve "DARA" tuşuna basın.

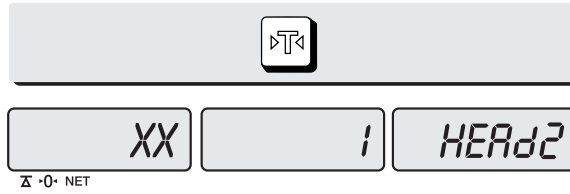

- 4) İkinci satırda girilecek bilgilerin ASCII karşılıklarını kullanarak girin.
ÖR) 216-5408120, telefon #.

3 8	C	3 2	C	3 0	C	5 F	C
3 1	C	3 1	C	3 1	C	3 1	

131	08	HEAD2
-----	----	-------

Δ · 0 · NET

- 5) Değeri kaydetmek ve bir sonraki satıra geçmek için "DARA" tuşuna basın.

DARA							
------	--	--	--	--	--	--	--

XX	1	HEAD3
----	---	-------

Δ · 0 · NET

- 6) Başlık satır 3 için ASCII kodları kullanarak uygun bilgiler girilebilir.
Ör) TESEKKURLER

54	C	45	C	53	C	45	C	4B	C
----	---	----	---	----	---	----	---	----	---

XX	54	HEAD3
----	----	-------

Δ · 0 · NET

c. Fiş Üzerine Yazılacak Para biriminin Girilmesi

- 1) İlk PARA(birimi) ayarına girmek için "DARA" tuşuna basın.

DARA							
------	--	--	--	--	--	--	--

XX	1	Unit
----	---	------

Δ · 0 · NET

2) BİRİM sembolü yada karakterlerini ASCII kodları kullanarak girilebilir.

The screenshot shows a device interface with a top display area containing the text '54C4C'. Below this, there are three separate display boxes: the first shows '54', the second shows '1', and the third shows 'Unit'. At the bottom left of the interface, there is a small icon of a triangle with a circle inside, followed by the text 'NET'.

d. Fiş Basılacak Tarih Ayarı

1) Değerleri kaydetmek ve "ilk TARİH göstergesi" durumuna ilerlemek için "DARA" tuşuna basın.

The screenshot shows a device interface with a top display area containing a button with a right-pointing arrow and the letters 'T' and 'R'. Below this, there are three separate display boxes: the first shows '01', the second shows 'month', and the third shows 'date'. At the bottom left of the interface, there is a small icon of a triangle with a circle inside, followed by the text 'NET'.

2) Ay bilgisinin direkt tuşlardan girin. ASCII kod olarak girilmesine gerek yoktur. Ör) 12 (Aralık)

The screenshot shows a device interface with a top display area containing two buttons with the numbers '1' and '2'. Below this, there are three separate display boxes: the first shows '12', the second shows 'month', and the third shows 'date'. At the bottom left of the interface, there is a small icon of a triangle with a circle inside, followed by the text 'NET'.

3) Bir sonraki ayar "GÜN" ayarına geçmek için "C" tuşuna basın.

The screenshot shows a device interface with a top display area containing a button with the letter 'C'. Below this, there are three separate display boxes: the first shows 'XX', the second shows 'day', and the third shows 'date'. At the bottom left of the interface, there is a small icon of a triangle with a circle inside, followed by the text 'NET'.

- 4) Gün bilgisini girin.
Ör) 12. gün

1 2

12 DAY DATE

⌘ · 0 · NET

- 5) Bir sonraki ayar "YIL" ayarına geçmek için "C" tuşuna basın.

C

20XX YEAR DATE

⌘ · 0 · NET

- 6) Uygun olan yıl bilgisini sayısal klavyeyi kullanarak girin.
Ör) 2007

0 7

2007 YEAR DATE

⌘ · 0 · NET

- "C" tuşuna basılır yada "T(DARA)" tuşuna basılarak, normal tartım moduna geçilebilir.

II. Satış Modu

Bölüm 5. Satış İşlemleri

- a. Serbest fiyatlı(birim fiyatı elle girerek) satış
- b. PLU hafızasının kullanarak yapılan satış
 - Hızlı erişim tuşlarını kullanarak PLU çağırma
 - Numerik tuşları kullanarak PLU çağırma
- c. Tartılı ürünlerde üst üste satış
- d. Tartımsız(Sabit fiyatlı) ürünlerde üst üste satış
- e. Aynı üründen çoklu satış
- f. Toplam tutarın görüntülenmesi yada silinmesi
- g. İptal

Bölüm 6. İskonto ve Para üstü hesabı

- a. Aratoplamda iskonto
- b. Para üstü hesabı

Bölüm 7. Günlük Toplam Satış Bilgileri

- a. Günlük toplama satış bilgisinin çağırılması
- b. Günlük toplam bilgisinin silinmesi

Bölüm 5. Satış İşlemleri

a. Numerik tuşlardan fiyat girerek satış

- 1) Kefe üzerine tartılacak ürünleri yerleştirin ve ürünlerin birim fiyatını numerik tuşları kullanarak girin.
Ör) Birim fiyat 1.99

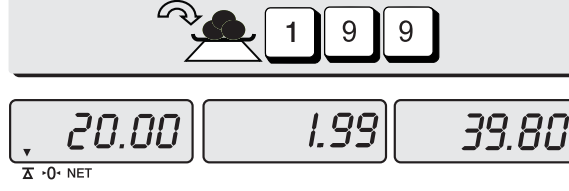

- 2) Eğer toplam tuşuna "Σ" basılırsa işlem günlük toplama hafızasına yazılır ve birim fiyat ve tutar göstergesindeki değerler sıfırlanır.
Eğer cihaz yazıcıya bağlı ise, işlem bilgileri yazdırılır.

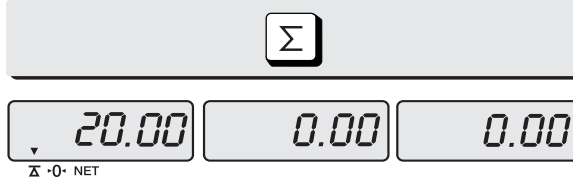

- 3) Kefe üzerindeki ağırlıkları alın.



b. Hafızadan PLU çağrılarak Yapılan Satış

■ Hızlı Erişim Tuşlarından PLU çağrarak

- 1) Hızlı erişim tuşlarından birine basın.
Ör) "PLU 1" (opsiyon: isim : ELMA)

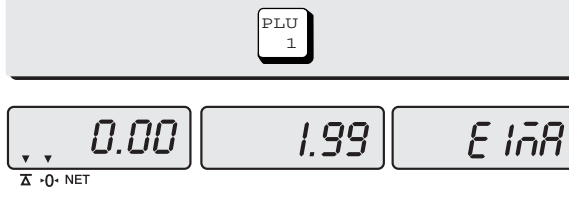

- 2) Kefe üzerine tartılacak ürünleri yerleştirin.



- 3) Kefe üzerindeki ürünleri alın. Eğer yazıcı ayarları yapılmış ve kullanıcı ayarları modunda otomatik olarak ayarlanmışsa otomatik olarak fiş yazdırılacaktır.
Eğer cihaz yazıcıya bağlı ise, işlem bilgileri yazdırılır.



- 4) Kefe üzerindeki ürünleri alın.

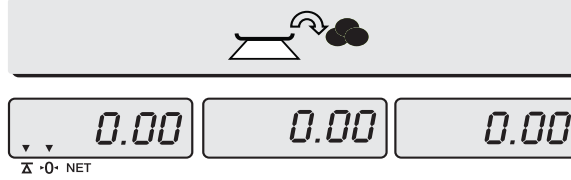

■ Numerik tuşları kullanarak PLU çağırılması

- 1) Numerik tuşları kullanarak PLU numarasını girin ve PLU çağırma tuşuna basın.
Ör) "PLU 6 PORTAKAL".

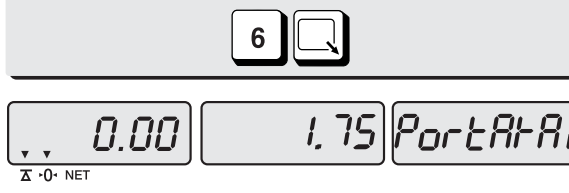

- 2) Ürünleri kefe üzerine yerleştirin.

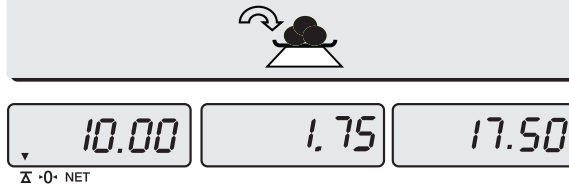

- 3) Eğer toplam tuşuna " Σ " basılırsa işlem günlük toplama hafızasına yazılır ve birim fiyat ve tutar göstergesindeki değerler sıfırlanır.

Eğer cihaz yazıcıya bağlı ise, işlem bilgileri yazdırılır.



Daha sonra normal tartım moduna dönmek için Kefe üzerindeki ağırlıkları alın.

c. Tartılı ürünlerde üst-üste satış işlemi

- Üst-üste satış işlemi için "+" tuşunu kullanın.
- Hafızadan PLU çağırabilir (yada) direkt olarak birim fiyat girilebilir.

- 1) PLU bilgisi çağırın.
Ör) "PLU 6 PORTAKAL".

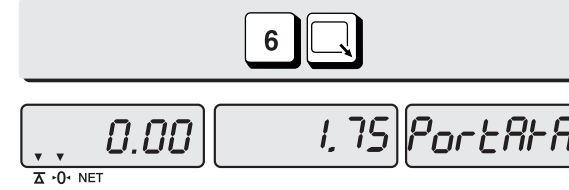

2) Tartılacak ürünleri kefe üzerine yerleştirin.

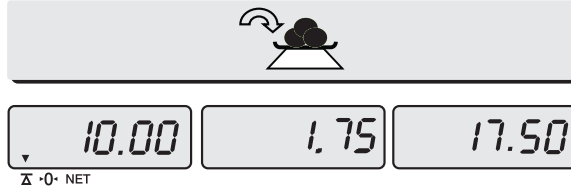

- 2. adımdan sonra “ Σ ” tuşuna basılırsa, cihaz otomatik olarak tartım durumuna dönecektir ve bu işleme ait bilgiler, günlük toplam hafızasına ve işlem sayısına eklenecektir.

3) “+” tuşuna basın.

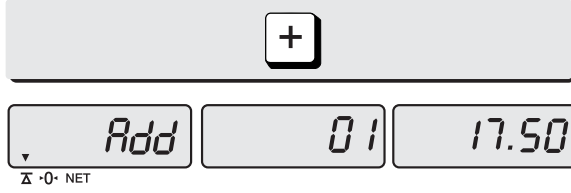

4) Kefe üzerindeki ağırlıkları alın.

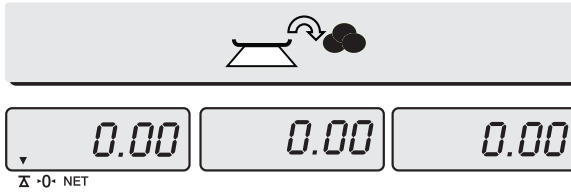

5) Birim fiyat girin.
Ör) 0.99 Karpuz”.

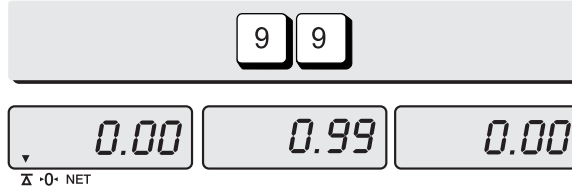

6) Tartılacak ürünleri kefe üzerine yerleştirin.



7) “+” tuşuna basın. Toplam fiyat göstergesinde üst üste toplanan toplam fiyat görüntülenir ve “Birim Fiyat” göstergesinde toplam tartım işlem sayısı görülür.



8) Kefe üzerindeki ağırlıkları alın.

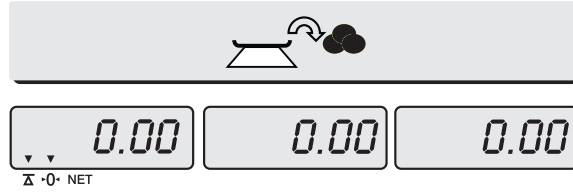

- Ağırlıklar kefe üzerine konulup ve ardından birim fiyat daha sonrada seçilebilir.
- Üst üste **1000** işlem gerçekleştirilebilir ve üst üste yoplanan tutar en fazla **999,999** olabilir.

d. Tartısız ürünlerin üst üste toplanması

1) Birim fiyat girin
Ör) “Maydonoz” 1.50

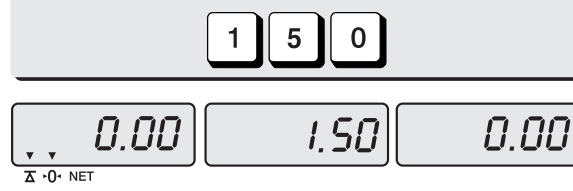

2) “+” tuşuna basın.

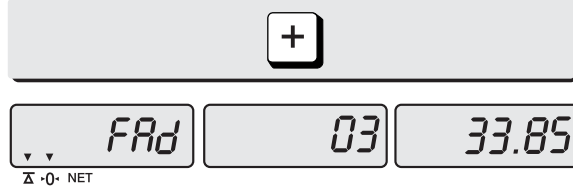

3) “0” noktasına geri dönmek için “+” tuşuna basın.

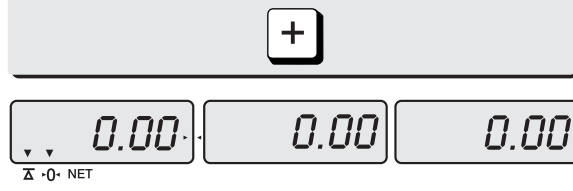

4) Başka bir PLU çağırın
Ör) Birim fiyatı 0.75 olan PLU# 8 “Limon”

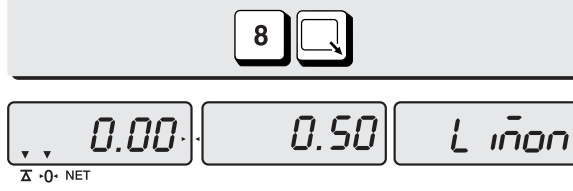

5) “+” tuşuna basın.

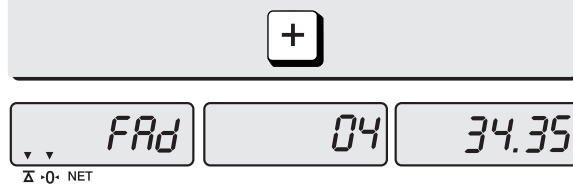

6) "0" noktasına geri dönmek için "+" tuşuna basın.

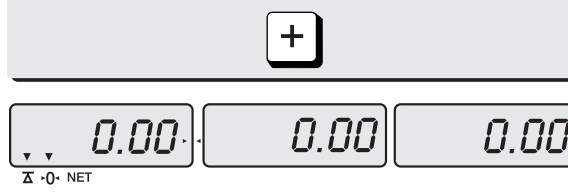

- Günlük toplam bilgisini çağırmak ve günlük toplama bilgisini silmek için Bölüm 7 Günlük Toplama kısmına bakınız.

e. Aynı üründen çoklu satış için

- Hafızdan PLU çağırabilir yada direkt olarak birim fiyat girebilirsiniz.

Ör) 0.50 for "Yumurta"

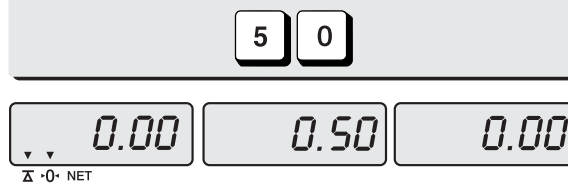

1) "X" tuşuna basın.



2) Ürün adedini girmek için uygun numerik tuşlara basın.

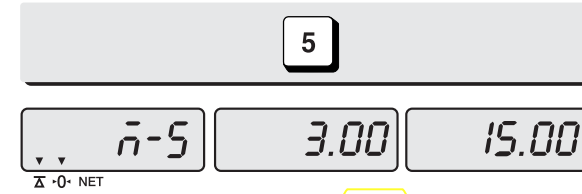

- "C" tuşuna basarak önceki girilen adet bildisi iptal edilebilir ve tekrar girilebilir.
- Birim Fiyat göstergesinde "0" değeri varken "C" tuşuna basılarak normal tartım konumna dönülebilir.

3) “+” tuşuna basın.

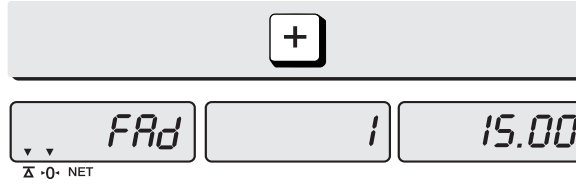

4) Normal “0” noktasına dönmek için “+” tuşuna basın.

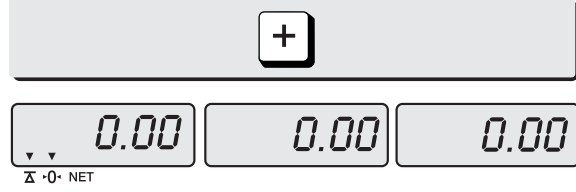

f. Toplam tutartun çağırılması ve silinmesi

■ Toplam tutar kontrol edileceği zaman

1) Toplam tutarı kontrol etmek için “Σ” tuşuna basın.

Ör) Toplam tutar=115.00, Toplam işlem adedi= 5.

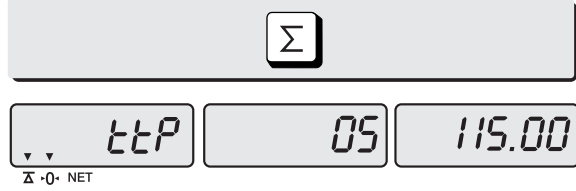

• Eğer herhangi bir üst üste toplanmış işlem yoksa **teraziuyarı** sesi çıkarır.

2) Normal “0” noktasına dönmek için “+” tuşuna basın.

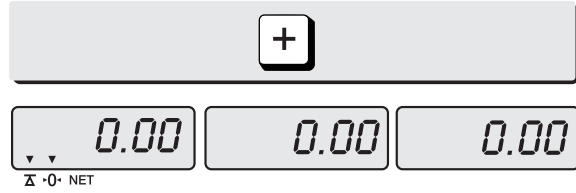

- Toplam tutar deęerini silmek için.

- 1) Toplam tutarı kontrol etmek için “ Σ ” tuşuna basın.
Ör) Toplam tutar=115.00, Toplam işlem adedi= 5.

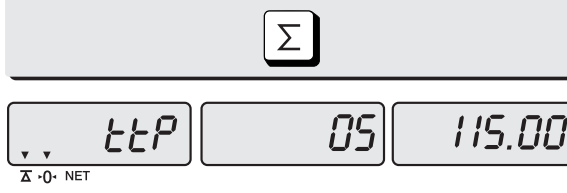

- Eğer herhangi bir üst üste toplanmış işlem yoksa terazi uyarı sesi çıkarır.
- 2) Toplam tutarı sıfırlamak için “C” tuşuna basın. Bu deęer sıfırlanır ancak günlük satış toplamından silinmez.

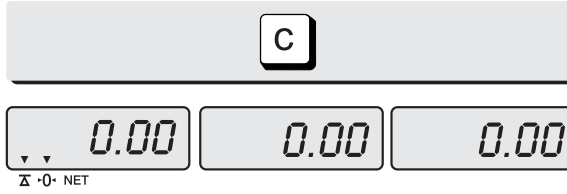

g. İptal

- Eğer kullanıcı birden fazla işlem yapar ve daha sonra yapılan bu önceki işlemi iptal etmek isterse “İPTAL” fonksiyonunu kullanarak iptal edebilir.

- 1) Numerik tuşları kullanarak birim fiyat deęeri girin.
Ör) Ürün birim fiyatı =2.00

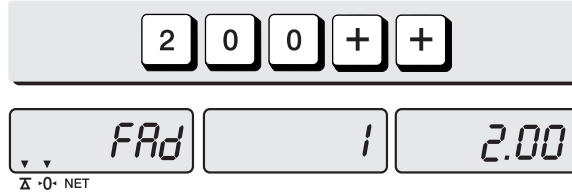

- 2) “+” tuşuna ve bir sonraki diğer satış işlemini gerçekleştirmek için numerik tuşlara basın.
Ör) birim fiyat=1.99, 1 kg

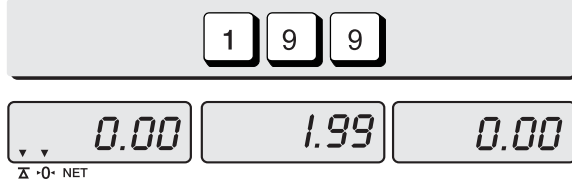

- 3) Ürünleri kefe üzerine yerleştirin ve “ARTI” tuşuna basın.
Ör) birim fiyat=1.99, 10.00 kg
Ürünleri kefe üzerinden alın.

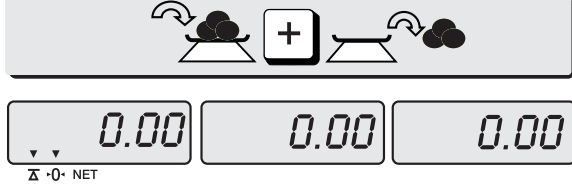

- 4) Bir önceki işlemi iptal etmek için aynı birim fiyatı girin ve aynı ürünleri kefe üzerine yerleştirin. Ve ardından “-” tuşuna basın.



- Ağırlıkları kefe üzerinden alın. İptal işleminden sonra, yapılan işlemden emin olmak için “Σ” tuşuna basarak toplam işlem adedini, toplam tutar bilgilerini çağırarak kontrol edebilirsiniz.

Bölüm 6. İskonto ve Para üstü hesaplama fonksiyonları

a. Toplam satış tutarından iskonto

- 1) Toplam satış tutarını görüntülemek için “ Σ ” tuşuna basın.
Ör) Toplam satış tutarı=115.00, Toplam işlem sayısı= 5.

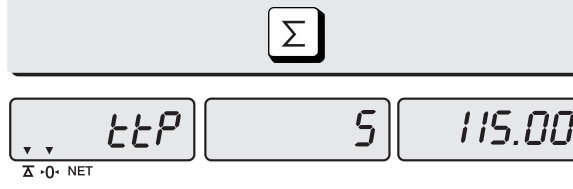

- 2) “-” tuşuna basın.

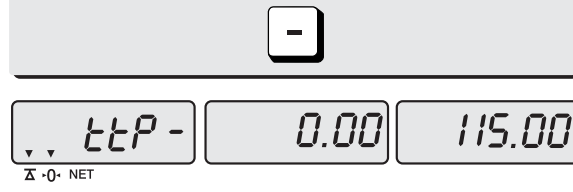

- 3) İskonto yapılacak tutarı sayısal tuşları kullanarak girin.

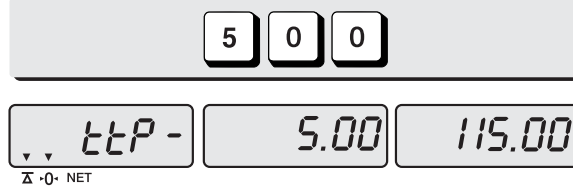

- 4) “-” tuşuna basın.

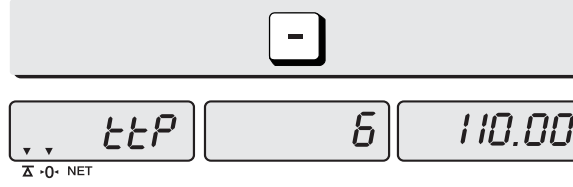

- Bu işlemi sonlandırmak için “ Σ ” tuşuna basın, para üstü hesabı bu işlemi takip edecektir.

b. Para Üstü Hesabı

1) “ Σ ” tuşuna basarak toplam tutar bilgisini çağırın.

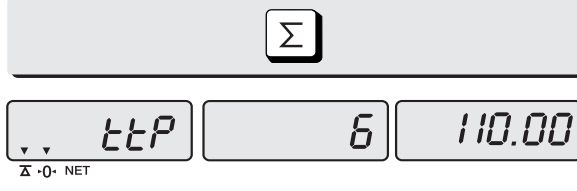

• Eğer para üstü hesabı yapılmayacaksa “ Σ ” tuşuna basarak işlem sonlandırılabilir. Eğer para üstü hesabı yapılmak isteniyorsa aşağıdaki adımlar izlenmelidir.

2) Ödeme miktarını numerik tuşları kullanarak girin.

Ör) 120.00 ödeme



3) Hesaplanan para üstü miktarını görmek için “ Σ ” tuşuna basın.



4) Normal tartım moduna geri dönmek için tekrar “ Σ ” tuşuna basın.

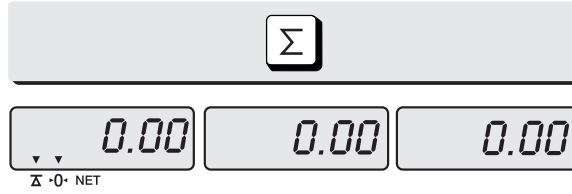

Bölüm 7. Günlük Satış Toplamı (opsiyonel)

a. Günlük satış toplam bilgilerinin çağırılması

1) Göstergede "dTP" mesajını görene kadar 3 saniye "Σ" tuşuna basın.

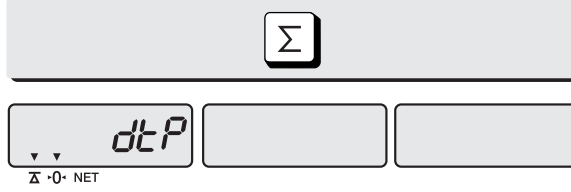

2) Günlük toplam bilgisini çağırarak için "Σ" tuşuna basın.

Ör) Günlük satış toplamı=444.99,

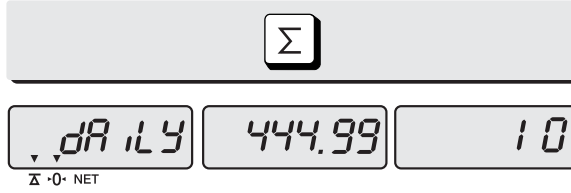

3) Eğer her bir PLU dan yapılan satış kontrol etmek istenirse, ilgili PLU tuşuna basın.

Ör) PLU#1(Elma: Direkt PLU) ve PLU # 14.

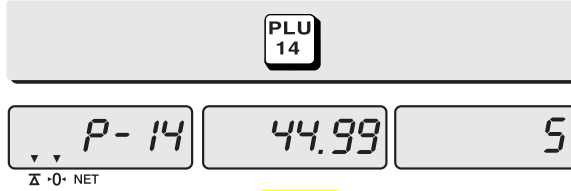

• Günlük toplam değerine geri dönmek için "Σ" tuşuna basın.

4) Normal tartım moduna geri dönmek için "Σ" tuşuna tekrar basın.

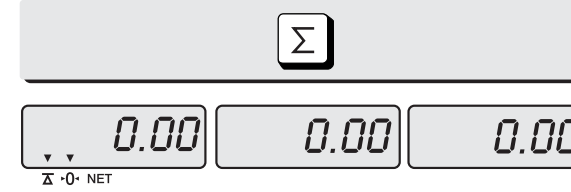

b. Günlük toplam satış bilgilerinin silinmesi

1) Göstergede "dtP" mesajı görülene kadar 3 saniye kadar " Σ " tuşuna basın.

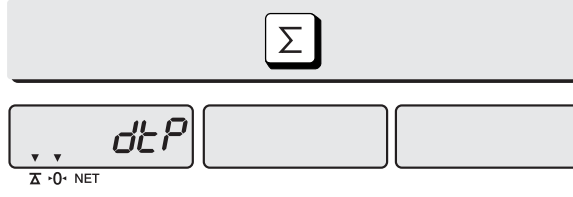

2) Günlük satış toplamını çağırmak için tekrar " Σ " tuşuna basın.
Ör) günlük toplama satış miktarı =444.99,

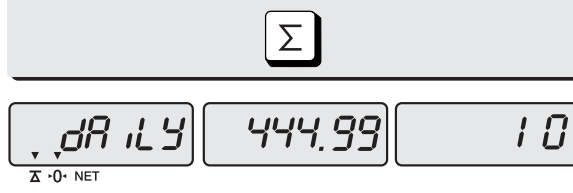

3) "günlük toplam satış miktarını" silmek için "C" tuşuna basın. Göstergede "Clear" mesajı görülür ve ardından normal tartım moduna dönülür.

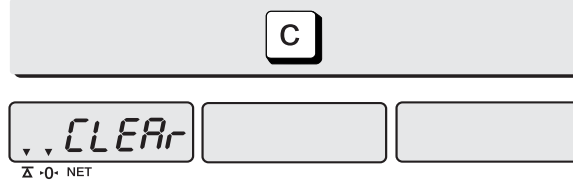

Tablo: ASCII Kodları

HIGH ORDER LOW ORDER	2	3	4	5	6	7	8	9
0	SP	0	@	P	'	p		
1	!	1	A	Q	a	q		
2	"	2	B	R	b	r		
3	#	3	C	S	c	s		
4	\$	4	D	T	d	t		
5	%	5	E	U	e	u		
6	&	6	F	V	f	v		
7	'	7	G	W	g	w		
8	(8	H	X	h	x		
9)	9	I	Y	i	y		
A	*	:	J	Z	j	z		
B	+	;	K	[k			
C	,	<	L	¥	l			
D	-	=	M]	m			
E	.	>	N	^	n			
F	/	?	O	_	o			

Resim1: Tuş takımındaki alfabetik tuş konumları

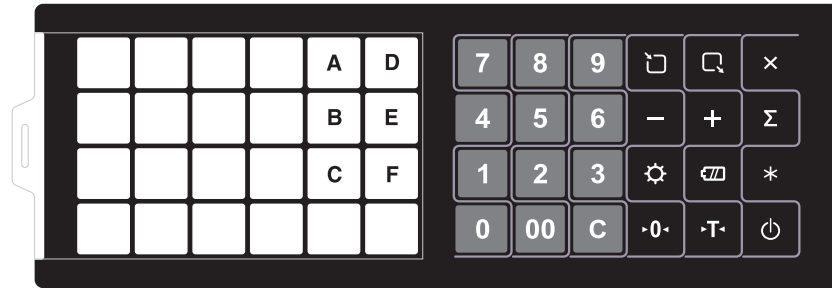

Tablo: Hata Mesajları

Göstergedeki Hata Mesajı	Tanım	Çözüm
"Err 0"	"Err 0" hatası, tartım değeri sabit değil	Tartımın sabitlenmesini sağlayın.
"Err 1"	"Err 1" hatası, sıfır noktasının, son kalibrasyon sırasındaki sıfır noktasından farklılaşması durumunda görülür.	CAS yetkili servisini arayınız.
"Err 3"	"Err 3" hatası, aşırı yük hatası	Kefe üzerindeki fazla ağırlıklar alın
"Err 4"	"Err 4" hatası, eksik ödeme hatası	Daha büyük bir ödeme değeri girilmeli
"Err 5"	"Err 5 hatası, önceden kayıtlı dara değeri var	Darayı kaldırın
"Err 6"	"Err 6" hatası, hesaplanan tutar değeri sınırların dışında	Birim fiyatı düşürün yada kefe üzerinden ağırlık alın.
"Err 8"	"Err 8" EURO çevriminde değer aşımı	Birim fiyatı yada kur oranını değiştirin.
"Err 14"	"Err 14" hatası kalibrasyon aralık değeri yanlış olduğunu belirtir.	Birim fiyatı değiştirin..
"Err 15"	"Err 15" hatası birim fiyat 1/2 1/4 değeri aşımı.	CAS yetkili servisini arayınız.

MEMO

MEMO

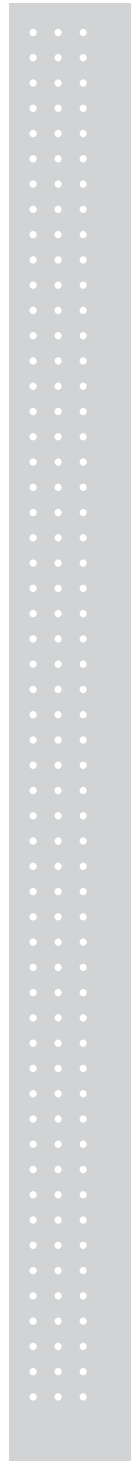

EB SERİSİ

Kullanım Kilavuzu



CAS ELEKTRONİK SAN. VE TİC. A.Ş
YUKARI DUDULLU, BOSTANCI CAD.
MEVDUDİ SOKAK NO:34 ÜMRANİYE- İSTANBUL-TÜRKİYE
TEL_0 216 540 81 20(PBX)
FAX_0 216 540 81 28
www.casturkey.com www.globalcas.com

Specifications are subject to change for improvement without prior notice.

9002-EB0-00TR-0 2007.08